

3日24時10分 2が22にち水ようび

9	X	6	=	54	7	X	8	=	56
6	X	6	=	36	6	X	7	=	42
3	X	5	=	15	9	X	2	=	18
7	X	7	=	49	8	X	4	=	32
9	X	8	=	72	6	X	5	=	30
5	X	8	=	40	4	X	3	=	12
2	X	9	=	18	7	X	3	=	21
8	X	3	=	24	8	X	8	=	64
5	X	7	=	35	7	X	4	=	28
6	X	4	=	24	3	X	6	=	18
9	X	3	=	27	3	X	3	=	9
5	X	7	=	35	4	X	4	=	16
8	X	5	=	40	1	X	9	=	9
8	X	2	=	16	5	X	4	=	20
3	X	9	=	27	2	X	2	=	4

四つのおもてなしの準備はできています。

バラ九九でたくさんれんしゅうしています。

4日25時 2が20にち月ようび

お	う	太	名	大	日	算	親	心	色
茶	ジ	い	前	き	が	数	子	の	え
を	才	口	を	な	西	の	で	や	ん
の	体	ト	書	船	に	間	出	さ	び
む	そ	フ	く		し	題	か	し	つ
う					す	け	い		
					む	る	人		
来	妹	テ	同	馬	冬	百	四	ま	時
年	の	し	の	の	の	点	才	ち	間
に	め	に	道	頭	さ	を	の	か	か
は	人	番	を	を	む	と	弟	い	長
九	と	組	帰	な	い	る		を	い
才	う		る	で	朝			直	す
				る					

ていねいに書きました。

5:56 ~ 6:03 2冊本

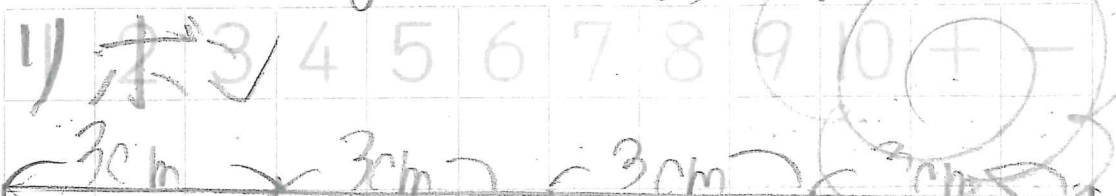

しき 3x4
こたえ 12cm

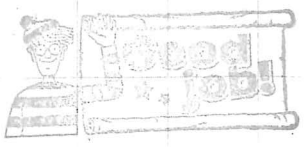

しき 2x6
こたえ 12cm

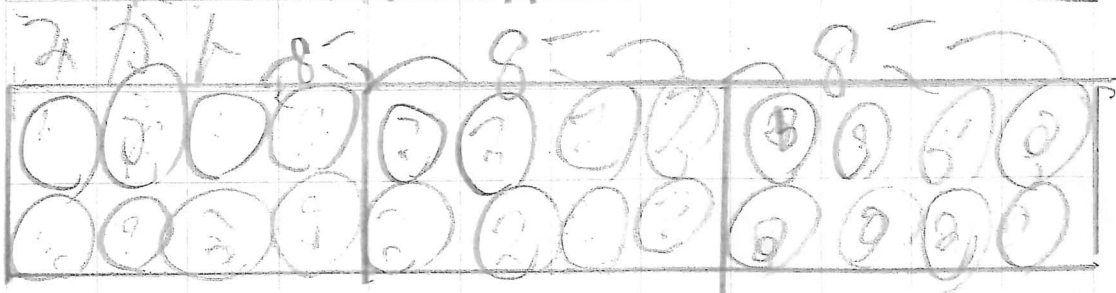

しき 8x3
こたえ 24cm

$15 \frac{1}{3} = 5$

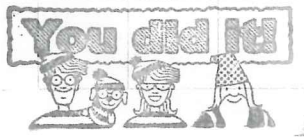

自分で図をかいて

しきや答えを

りかに

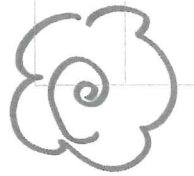

2.27 月 3:42 ~ 4:18

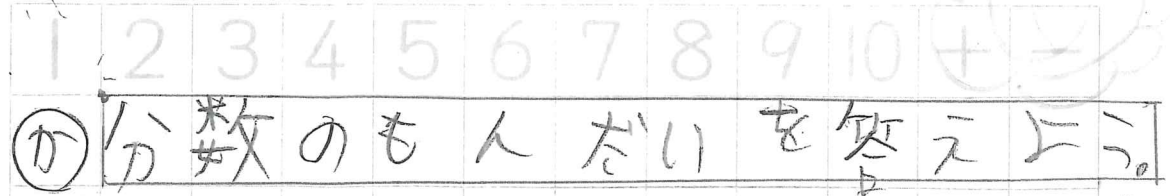

① 分数のもんだいを答えよ。
12 は 1/6 ですか。

答え 2こ

15 は 1/5 ですか。

答え 3こ

15 は 1/3 ですか。

答え 5こ

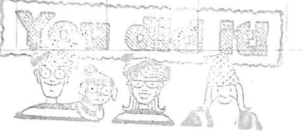

ふくしゅうをすすんで

か

④ みま たの り も の	③ 教科	② 体	① 生 き も の	② 同 い な か ま の か ん 字 と	① 山 の	① 形 か ん 字 の よ く
④ 船	③ 教科	② 体	① 生 き も の	② 同 い な か ま の か ん 字 と	① 山 の	① 形 か ん 字 の よ く
④ 電車	③ 教科	② 体	① 生 き も の	② 同 い な か ま の か ん 字 と	① 山 の	① 形 か ん 字 の よ く
④ 汽車	③ 教科	② 体	① 生 き も の	② 同 い な か ま の か ん 字 と	① 山 の	① 形 か ん 字 の よ く
④ 算 数	③ 教科	② 体	① 生 き も の	② 同 い な か ま の か ん 字 と	① 山 の	① 形 か ん 字 の よ く
④ 国 語	③ 教科	② 体	① 生 き も の	② 同 い な か ま の か ん 字 と	① 山 の	① 形 か ん 字 の よ く

① 万 (まん) 円さつ。
① 山 の 入 行 く。
② 大きな魚の 後 の 天 気。
② 牛 (うし) の 後 の 天 気。
① 形 か ン 字 の よ く に た か ン 字 を \square に 書 き ま し ゃ う。

キんすう (分数)
① 1m のテープに色がぬられています。色がぬられている部分の長さは何mですか。 \square にあてはまる分数を書きましよう。

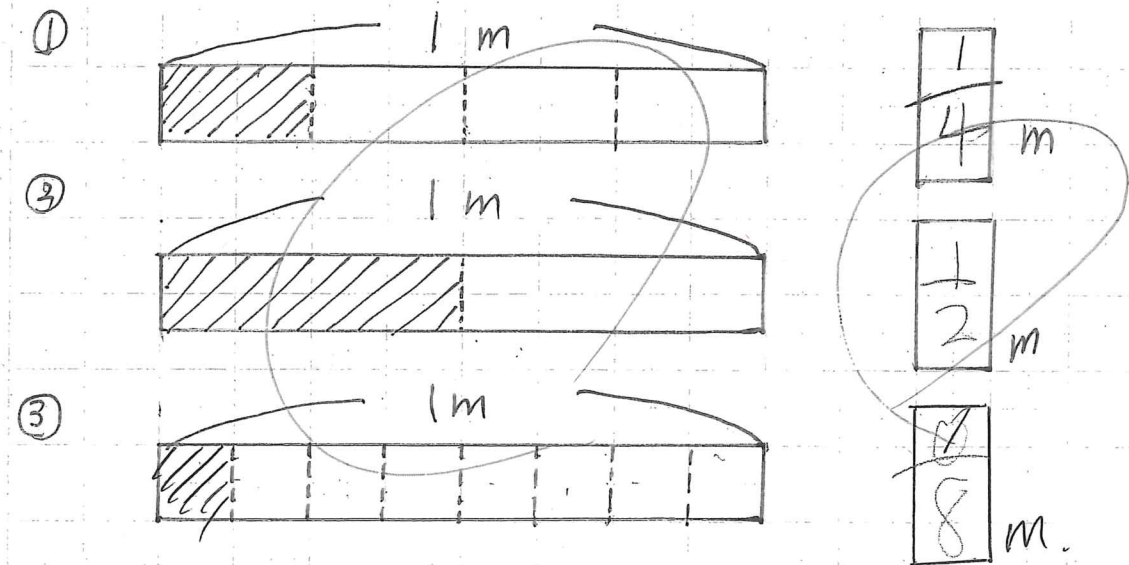

② $\frac{1}{4}$ の 大 き さ の 分 だけ 色 を ぬ り ま し ゃ う。

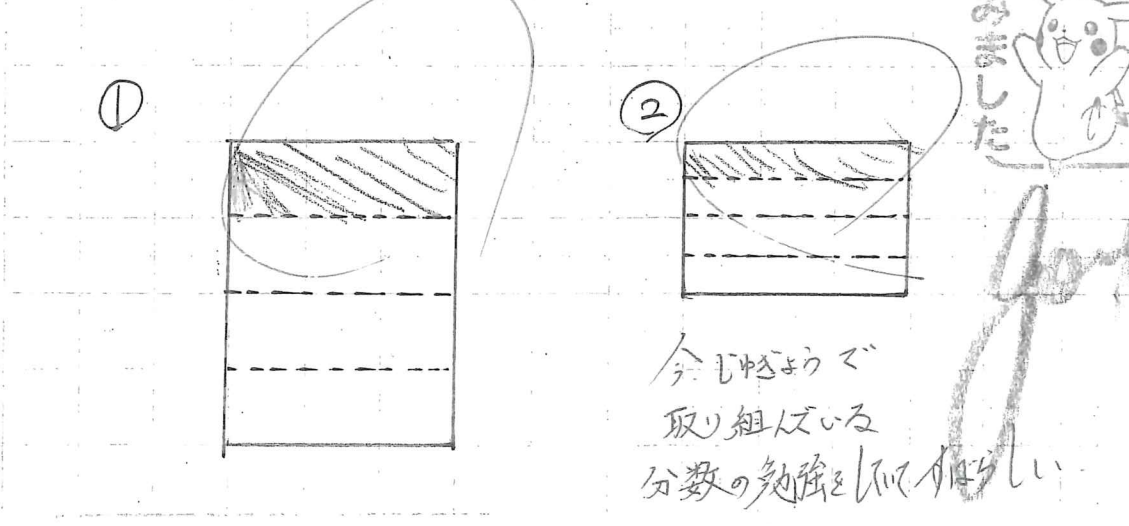

4:40 ~ 5:20

2月27日 水曜日

世かいの女かをしろら。
 スパイソ
 トマトのおまづり
 トマトがとま
 た。 イラストもあり
 様子がうかびます。
 たくさんの方があつま
 トマトをなげあうよ。
 トルコ
 どうくつの家
 。 どうくつに入ると
 きはどのくつを
 はいて入らう。
 どうくつの中は外にくるで
 て夏はずすしく冬はあたた
 かいんだ。

自分でかたいをフクリ、しらべたいことをまよめていきます。

ていねいに書いてる字をほこしの方かまるをつけてくれてます。必ずかしがん字がふえていくので、ていねいにしつかり書くことが大切です。

2月22日 水曜日

生後水生外人後水電半
 キで中もに間で中話分
 もしのの出のしのをい
 のさ魚のる体り魚か切
 のべせ べ ける
 せる水お外人る水る
 水 中 に間 中 半
 後の生出の後の電分
 生で魚もる体で魚話に
 きし の じ を切
 もら水の外人ら水かる
 のべ中せに間べ中ける
 のるの魚生る体 魚る半
 せわ後 も 後 電に